

調布祭

第36回

1986年11月

22日 23日 24日
土 日 月

Ground Zero!

AUTOMATIC DYNAMIC INCREMENTAL NONLINEAR ANALYSIS

JAN SUNDOVIST

Original - G scale 0.0163

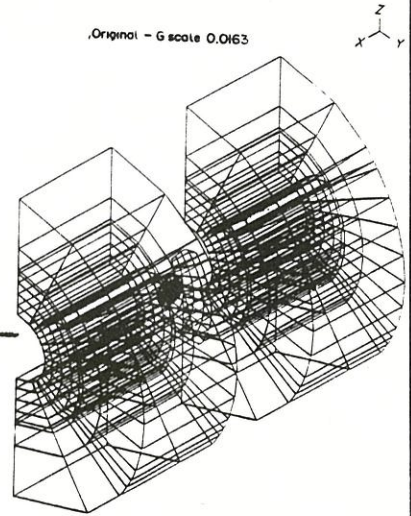

Fig. 9. Turbine blade water mesh.

有限要素解析の本格派

ADINAは米国M.I.TのBathe教授によって開発された構造、熱伝導及び、フィールドの問題を解析するシステムで、世界的に使用されている信頼性の高い汎用有限要素法解析プログラムです。

ADINA 有限要素法による構造解析(変位/ひずみ)プログラム

ADINAT 有限要素法による熱伝導及びフィールド(電界)の問題に関する解析プログラム

ADINA-IN 有限要素解析プログラムインプットデータ(形状定義/材料定数率)作成のためのプログラム

ADINA-PLOT .. 有限要素解析プログラムでの解析結果の図形表示プログラム

Computer Due Tokyo Corporation

東京都港区六本木3丁目4番33号 マルマン六本木ビル

☎ (03) 582 - 9800

I	短大調布祭実行委員長 本 & 短大主事のあいさつ	P. 2
II	第36回調布祭テーマ	P. 3
III	短大自治委員会企画主催 短大主事による講演会	P. 5
IV	本部企画 PART 1 青空劇場	
	☆ タイムテーブル	P. 6~7
	★ 出演者紹介	P. 8~14
V	CAMPUS MAP	P. 16~17
VI	MAIN STREET MAP	P. 18
VII	メインストリート & 教室使用団体紹介	P. 19~23
VIII	本部企画 PART 2 青劇ゲームコーナー	P. 25
IX	短期大学部ア・ラ・カ・ル・ト	P. 26~27

調布祭における各種企画のうち、特に短大関係の企画をピックアップして編集しました。



調布祭開催によせて

短大調布祭委員長 三本 圭二

今年も36回目の調布祭が開催されます。11月という寒い時期の学園祭ですが、短大生の参加団体の数は年々増加しています。

この調布祭、なんとなく開催されているように感じている人もいると思いますが、実際は、学生の自治活動の一つとして、学校に対して様々な書類を提出し、開催されているのです。一般に書類提出先の学校側は悪く思われがちですが、短大生の時間的制約などを考慮して、学生が活動しやすいように色々お骨折りしていただいているのです。

日頃、闇夜に沈んだキャンパスしか歩いたことのない短大生のみなさん、ぜひ、昼間のキャンパス内を歩いてみて下さい。そして、あまり交流のない学部生の研究発表を覗いたり、学部の学生との交流をはかってみて下さい。きっと、今以上に大学生活が面白くなることでしょう。

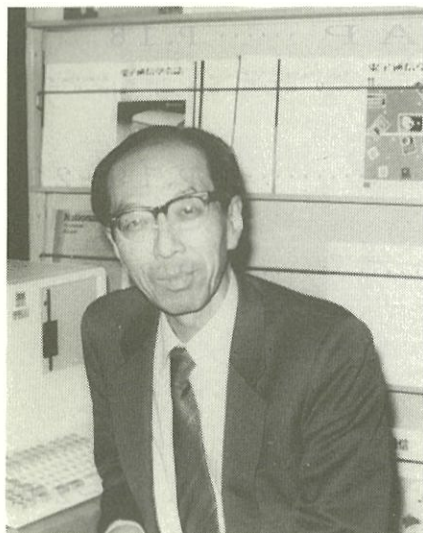

調布祭によせて

短大主事 石井 正博

例年11月に調布祭があり、短大と学部と一緒に開催していることは知っており、短大が青空劇場を主要な企画にしていることは感じていたが、独自のパンフレットを作っていることは、今年初めて知った。ふだん、学部生に比べて何かと制約の大きい短大生であるが、調布祭を学生どうし、対教職員、対先輩並びに学部生や地域の人々との交流の場として大いに活用してほしいものである。調布祭に限ったことではないが、学校行事は何事も参加することに意義があると思う。片足は社会人という基盤を踏みしめている人もかなりあるようだが、それにしても若くて元気澁刺とした諸君だ。青春の一駒を思いで深いものに刻んでいてもらいたい。

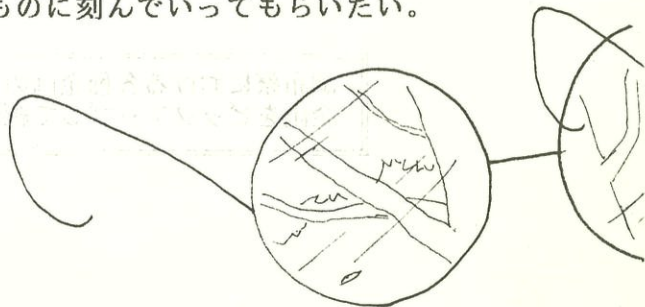

GROUND ZERO

日々に 澱み
 やりきれなさを 心の底に忍ばせ
 笑いの仮面を演じている

そんな我々の胎動は 今、終わりを告げる
 縮んだ手、足を伸ばし 眼を見開き
 吹きすさぶ荒野へ歩みだせ
 稚拙な歩みであるが
 大地を踏みしめ 支えているのは
 君自身なのだ

だから 此の時 "GROUND ZERO"

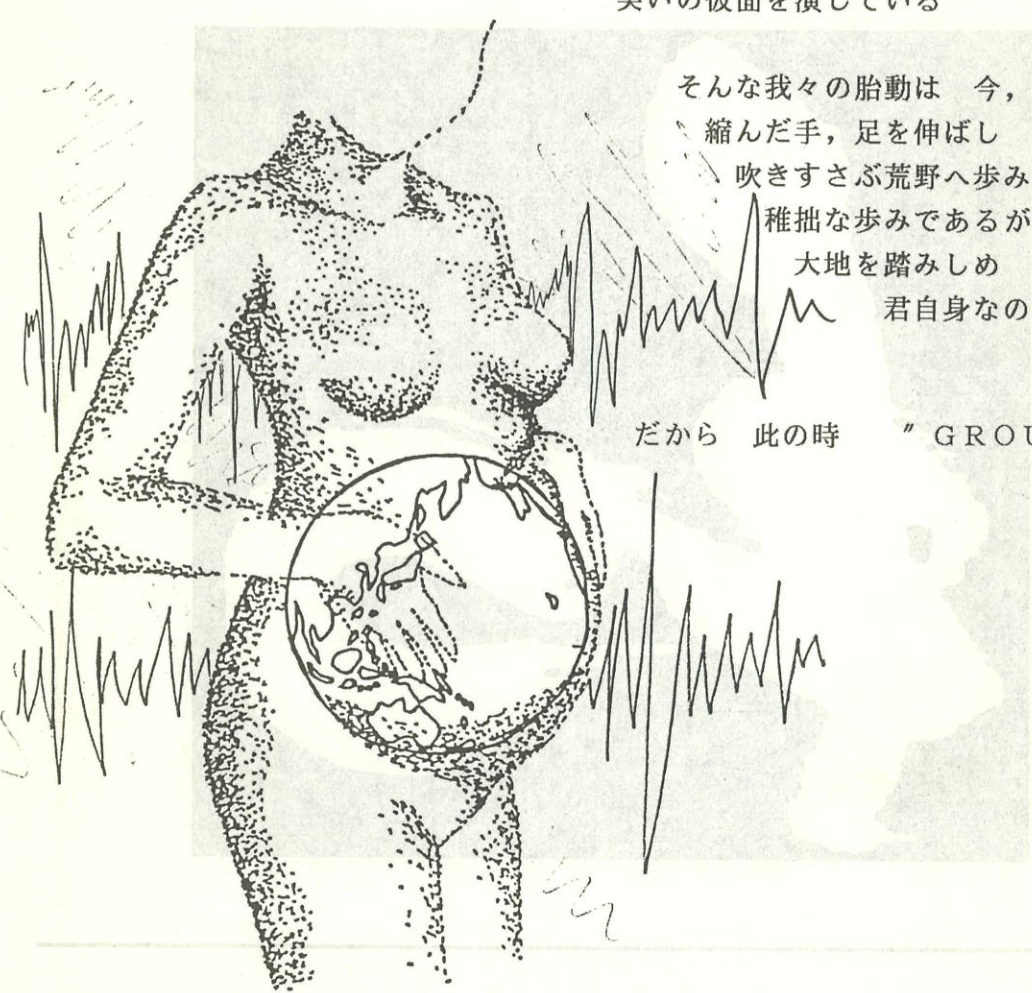

CSE 株式会社 シー・エス・イー

東京都渋谷区道玄坂2-10-12 新大宗ビル4号館8階 ☎150 ☎(03)463-5631代

設立/昭和46年8月
資本金/3億円
売上げ高/30億円
社員数/630名
代表取締役/小島 燁

● 常任顧問
元電気通信大学学長 博田 五六博士
元電気通信大学教授 鶴 宏博士
● 事業所/厚木支社・大阪営業所・八王子営業所
長野営業所・仙台営業所・千葉営業所



人と人との「和」を大切にするCSE

講演会

電気通信大学短期大学部

現在、過去、そして未来！

「短期大学部改組、これからどうなる！？」

11月23日（日）

3：00PM 開演

B棟 202

講演者・石井正博

電気通信大学

短期大学部 主事

短大創立から現在までの移り変わりや、今年の春から学生の間で噂になった短大改組が本格的になった今、学生諸君が抱いている、不安や疑問、質問などをふまえて石井先生がお話下さいます。

この講演会は、短大生にとって非常に重要なものなので、できるだけ御出席下さい。

主催 短期大学部自治委員会

協力 調布祭実行委員会

青空劇場

TIME TABLE

<h1>22</h1>	22 STILL LIFE	22 JOKE・FM Radio Station (79.0MHz)	22 アムール	22 HERO'S	
<h1>23</h1>	23 Mad Schrödinger	23 minx A-Girl	23 赤面舞踏会	23 UNKNOWN	23 けん玉研究会 哭きの竜Ⅱ
<h1>24</h1>	24 わがまま	24 たがん	24 象・金管五重奏団	24 George	24 奇跡の人 村越直樹

コーヒー&パンケーキ
くれーる

〒182 調布市布田1-1-3

TEL.0424(86)9101

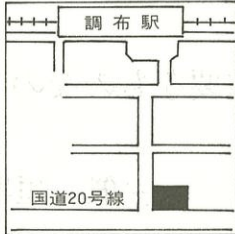

調布駅
国道20号線

ピリツと溶えた、ハードなソフトドリンク。
カナダドライ ジンジャーエール



CANADA DRY
Ginger Ale

21

前夜祭

スパークイズ

17:00ごろ からやります。

16	17	18	19	20	21
10 ゲーム コーナー	10 バックシヤン	50 かい人21面相	30 CHARCOAL DOLPHIN	10 器 楽 部	00 映画 (小さな恋の メロディー)
10 ム コ ナ	30 亀 山 社 中	10 ELEPHANT SURPRISED	50 Rockin' On	30 器 楽 部	50
30 ゲーム コーナー	20 器 楽 部	40 Pink House	20	50 海 洋 部	30

リカー&フーズ **やまぐち**

山口佑治郎

東京都調布市布田 2-39-1

☎0424-82-3348

青

空

劇

場

参

加

団

体

J O K E ・ F M Radio station (79.0MHz)

DJ 鈴木淳一 遠藤高志 子浜陸永

今年のJ O K Eはもうおもいきりバカやっていますから何でもやろう！ つうことで青劇にも参加するハメに、・・・んでは、よろしくお願ひしますっ〜！（ほとんど調布祭関係の・・・）

コヒーレント

Key 岩崎修司 G 宮本弘 枝本信雄
B 高橋良幸 Dr 藤井成治 Vo 対馬直樹

曲 不明

調布最強のロックバンド、コヒーレント登場。鋭敏な感性に裏付けられた流麗なメロディーをあなたに送ります。飛びかうスティック、耳障りな不協和音は御愛嬌。熱いハートを感じてください。乞御期待

HERO' S

Vo・Key はっとりくん B・Cho 武藤康弘
Dr 松川敬一 G 佐藤信樹
Camp・Cho 内山直樹

曲 Start Line・週末のメヌエット 他

あなたの明日に、“気合い”を入れます。キラキラ光るステージやります。必ずスターになる「HERO' S」を是非、見に来てくださいネ。

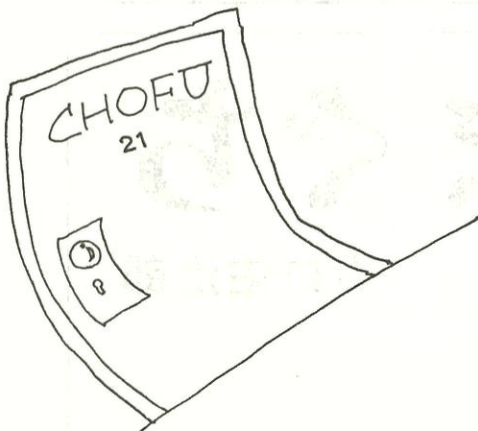

かい人21面相 (モダン・ジャズ研究会)

メンバー細部未定

曲 未定

わしらは かい人21面相
けいさつに ゆうたら あかんで

STIL LIFE

G T. KURATA B T. KOMURA Dr H. WATANABE
Key T. FUJISAWA Vo H. KAWAGUCHI

ノッケからグイグイと引っばるテキサスサウンド。こんなブ厚いビートはチョットそこらじゃ聞けないぜ!!

青空劇場

「22 (SAT)」

初日 に出演する団体

バックシャン

メンバー不明

曲 見つめていたい・SHOT 他

最近流行の女性ボーカルバンド。ハード・ロック出身のギターが、どこまでポップスをコピーできるかが楽しみとなっている。明るくて、ちょっときれいなボーカルにも注目してほしい。

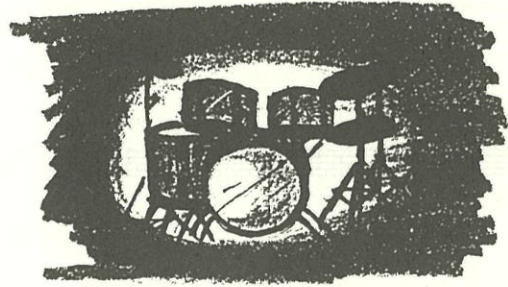

CHARCOAL DOLPHIN

G 山口巧 B 片岡憲仁 Dr 小野武志
Key 島田真弓

曲 HALLE・THE ORIENTAL MAKIN' LOVE 他

乗り乗りの演奏で、メンバーと一緒に浮いて下さい。自称、スーパーハードロックジャズフュージョンバンドがスリリングな音で攻撃します。

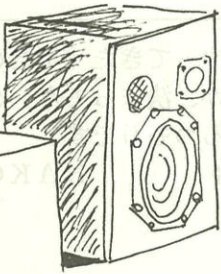

映画

【小さな恋のメロディー】

監督 ワリス・フセイン 1971年 イギリス
主演 マーク・レスター, トレイシー・ハイド

今から9年前に、とある書店でアラン・パーカー著の小説『小さな恋のメロディー』と出会い、街の名画座でリバイバルの、この作品を観た。主人公の二人の純粋な愛に私は感動しました。あの時の感動を今、あなたに! 初恋の思い出とともに!

※なお、雨天の場合はC102教室で上映します。

minx
A-Girl

実行委員会が、自信を持ってお送りする、今巻で話題の女子高生のバンドです。何が起きるかわからない。必見です。(編者)

Mad Schrödinger

Vo 伏見俊彦 G 岡部一樹 B 及川太郎
Dr 諏訪昭弘 Key 小辻順子

曲 Diciple of Hell・Magic Miller 他

こんにちは。Mad・Schrödingerです。各メンバーばらばらです。今回はhardなメンバーでそろえましたが、実はメタルバンドではありません。さだまさしファンの人もどうぞ!!

赤面舞踏会

G 石浜 山内 B 横浜 Key 唐木田
Dr 室永 Vo 左古 市川

曲 仮面舞踏会・あなたのバラード 他

今日は離さないよ。
あなたの青春の1ページになりたい。
体操部が捧げます、"あなたのバラード"

哭きの竜 II

昨年、ハレー彗星と共にやってきた『哭きの竜』です。まだ何をやるか、決まてないのですが、とにかく何かやるつもりです。

「俺に時の刻みは無い。」 HAKO



● レンタカーはトヨタ ● 旅行もトヨタトラベル

トヨタレンタリース東京
調布駅前営業所

TEL.0424-81-0100
調布市布田1-26-10



亀山社中

Vo・G・Ha 亀山喜宏 Vo・G・B 金井昭三郎

曲 オリジナルを予定

時代は世紀末、時代の志士がかって坂本龍馬
 が作った「亀山社中」を結成。吉田拓郎が
 コンサートはもうやらない”宣言をして1年
 4ヶ月、今新しい動きが始まろうとしている。

ELEPHANT SURPRISED

Vo 東秀 G てつ B BOB Dr ゆのき
 Key ゆみ

曲 オリジナル

ELEPHANT・SURPRISED・おどろいた・ぞう・
 驚愕的巨象・びっくりした・ぞう・こいつあ
 ・ああやんなっちゃた・ああ驚いた・ELEPHA
 NT・SURPRISED !!!!!!!

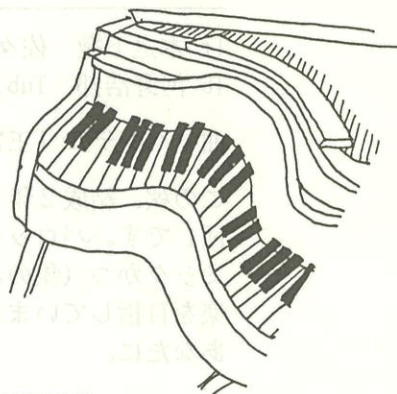

UNKNOWN

Key・Dr 竹田 B・Vo 新岡 G・Vo 小野

曲 未定

そこだっ!! ギターが! ベースが! 静
 寂を突き破るセンセーショナルな幕開けだ。
 炸裂するドラム、ボーカル、キーボード。ノ
 リもシャストだ! さあ、ステージは一気に
 感動のクライマックスへ!

青空劇場

「23 (SUN)
 に出演する。」

という団体

Rockin' On

G 池亀 Key 大野 Dr 境野 B 中山

曲 Press 等

オリジナル・メンバーで、今年もやります。
 パラエティーに富むロック・ポップスのライ
 ザ・バンドです。とにかく一度見て下さい。

《かれんど》のカレーは、南印度風本場カレーです。10数種
 の香辛料を独自の製法でブレンドした、私共のカレーベース
 は、小麦粉等一切使用せず肉や野菜の旨味を生かすためのベ
 ストマッチングミックスです。このスパルタンでシャープな
 《かれんど》のカレーは、ヘルシーメニューとしても大いに
 役立てていただけたと思います。

SOUTH INDIAN CURRY

かれんど 堺市西市区 1-43-3
 ☎0424-88-3157

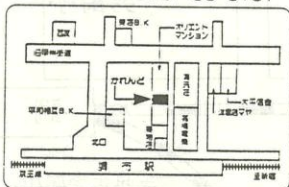

お肉のご用は
 安心して買える店
 (有)川崎家本店

牛・豚・鶏肉

☎(82)2020

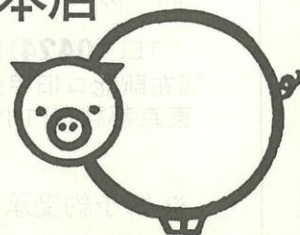

奇跡の人

Key 竹岡修史 SG 奥村仁志 LG 後藤達也
B 中沢雄祐 Vo 黒田勝良 Dr 溝上英人 etc

曲 安全地帯 等

我々は奇跡である。音楽をやると思ったら大間違いだ。奇跡を呼ぶバンドを見れば奇跡がおこる。

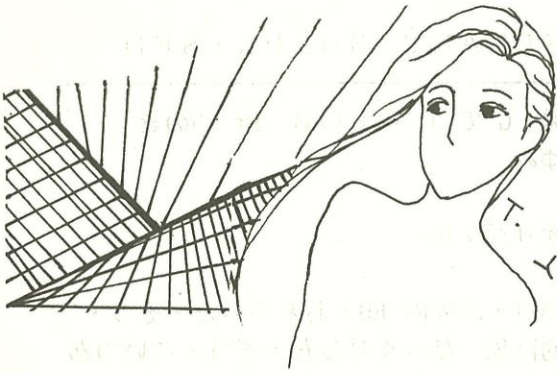

象・金管五重奏団

Tr 木之下徹 佐々木純一 Hr 進藤哲
Tb 河野浩邦 Tub 北岡寛司

曲 ヘンデル「王宮の花火」より序曲 他

この秋、結成2年を迎えた「象・金管五重奏団」です。バロックからジャズまで、アカデミックかつ（象のように）ダイナミックな音楽を目指しています。金管楽器の暖い響きをあなたに。

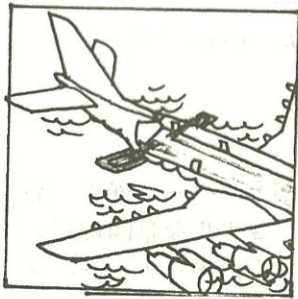
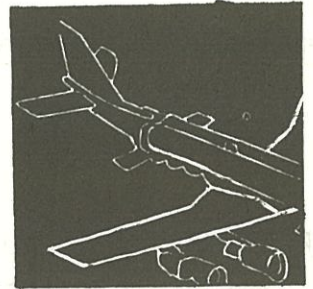

PINK HOUSE

最終日の16:40から行います。
おもにポップなロック
いったいなにが飛びでるか、見て見なければ解らない。（編者）

御食事
御宴会
酒房

男爵亭

TEL (0424) 88-0343(代)
調布駅北口旧甲州街道西へ200m
東京都調布市小島町1-34-22

※ 御予約受承ります。

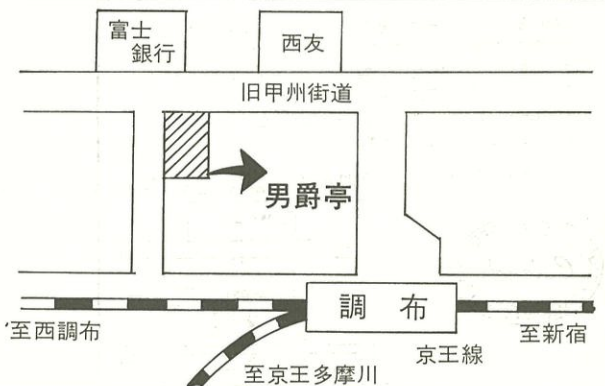

たがん

G 田上賢 B 副重忍 Key 林操 Dr 登一生
曲 未定

精一杯生きてるかい!! 何かやらないと、
青春死んじゃうぜ! キミ!

青空劇場

24 (MON)

に出演する団体

わがまま (86D)

メンバー未定

曲 未定

勝手にロックしてるから、BAK
Aだと思って見に来い
。 たのむ。全員・初心者! 譜
面も読めない野郎だけど、笑える
ぜい。 "わがまま"

村越直樹

Vo 村越直樹

曲 君が緑のワニだったころ 他

都に春が来ればいつも 寂しい子供がいなくな
る 都に春が来ればいつも 寂しい子供が
行方不明だ それはみんな魚つりに行っちゃ
たのだから さがさないで さがさないでよ

George

G 有巢正洋 Vo 工藤亨 B 高橋良幸
G 内藤丈嗣 Dr 登一生 Key 増村雅代

曲 未定

あいうえおかきくけこさしすせそたちつてと
なにぬねのはひふへほまみむめもやゆよらり
るれろわをんABCDEFGHIJKLMN
OPQRSTUVWXYZ12345678
90?!「」+-*

海洋部

出演 海洋部、とびいり

恒例、海洋部が送る楽しいショータイム。我部よ
りすぐりのメンバーが、あなたの心を素晴らしい
歌声で客席に釘付け! 各部のとび入りもおたの
しみに! 乞う御期待!!

RADIX 株式会社ラディックス

ラディックスは"情報化"社会の明日を担います。
"組織された技術力"がラディックスの戦力です。

情報処理産業の若き担い手



本 社 東京都調布市布田1丁目45番地6(調布東口ビル)
〒182 電話 0 4 2 4 (81) 1 5 0 1(代)

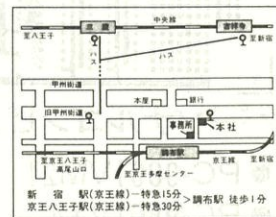

短大器楽部

青空劇場のメインは、もちろん我々器楽部だぜ！ 3日間に渡って出演するけど、色々なジャンルの音楽が聞ける時間だ！！ 音楽の好きな奴、必ず聞きにこいな！！ まってるぜ！！

♪ 青年隊

Vo 伏間江 G 和田 B 武藤 Dr 大内
Key 佐々木 Key·Sax 福原
曲 BAD BOY'S BLUSE·MELODY

♪ LASER BACK

Vo 佐々木 G 及川 G 相馬 B 佐野
Dr 吉富 Key 藤田
曲 IN MY BLOOD·HELLTER SKELTER 他

♪ IMPACT

Vo 西田 G 及川 G 相馬 B 佐野
Dr 井尻 Key 土本 Key·Sax 福原
曲 AH!! 無情·スターパイロット 他

♪ MAYU

Vo·Key·G 土本 G 波方 B 田中
曲 波浮·白い朝·遠い記憶

青空劇場

「3日間連続で
出演します。」

という団体

けん玉研究会

けん玉研究会一同

けんにさすだけがけん玉じゃない！！ 皿乗せるだけじゃつまらない。あなたに見せませけん玉の奥義！！ 全国制覇を成しとげた驚異の世界。電通大も今からもう”けん玉シンドローム”！！ (技術指導有)

パソコン・電子部品の御用命は…

新製品 HD 63703 用テストボード
1枚3,300円

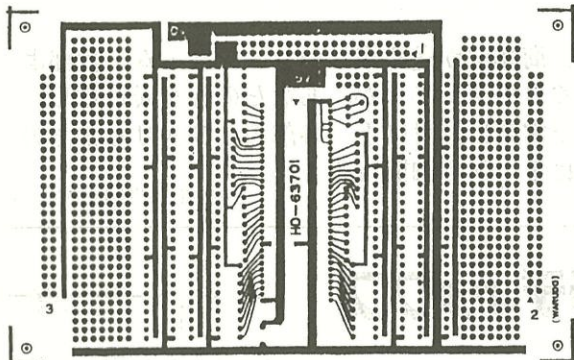

パーソナルコンピュータ

- PC-9801VM21
- PC-9801VX4
- PC-9801XL

新発売・パーソナルコンピュータ
価格はお問い合わせ下さい。

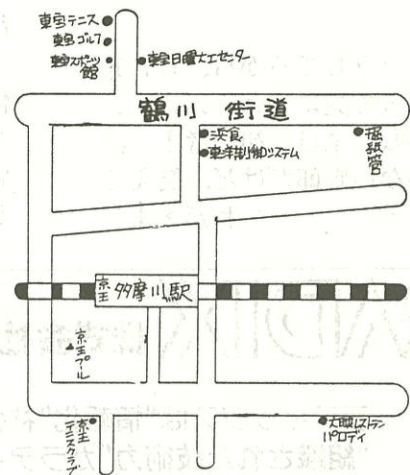

東洋制御システム株式会社

東京都調布市多摩川3丁目9番地2
電話(0424)88-6422(〒182)
FAX(0424)88-3882

20号調布店 (甲州街道電気通信大学横)

営業時間 7:00AM~11:00PM

☎0424-83-1883

20号調布店 調布祭記念スペシャルメニュー



= ¥210

▶ 期間中、このページ持参でハンバーガーとコカ・コーラ㊟、ファンタ㊟、スプライト㊟のいずれかのセットメニューが¥210!!

※11:00A.M.以降ご利用いただけます。

有効期限 昭和61年12月31日迄

当店は1986年7月16日オープン以来、多数のお客様に御利用頂いておりますドライブスルー併設店舗です。

ゆっくりおちついた客席でお食事、おやつ、又、車から降りずに買えるドライブスルー。皆様のお好きな様にお使い下さい。

学生アルバイト募集中

時間・曜日はあなたの
あいている時間で可。

時給 **520円**~

※ オープン3ヶ月で平均時給600円

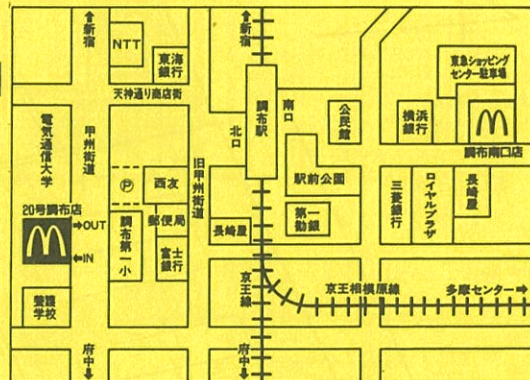

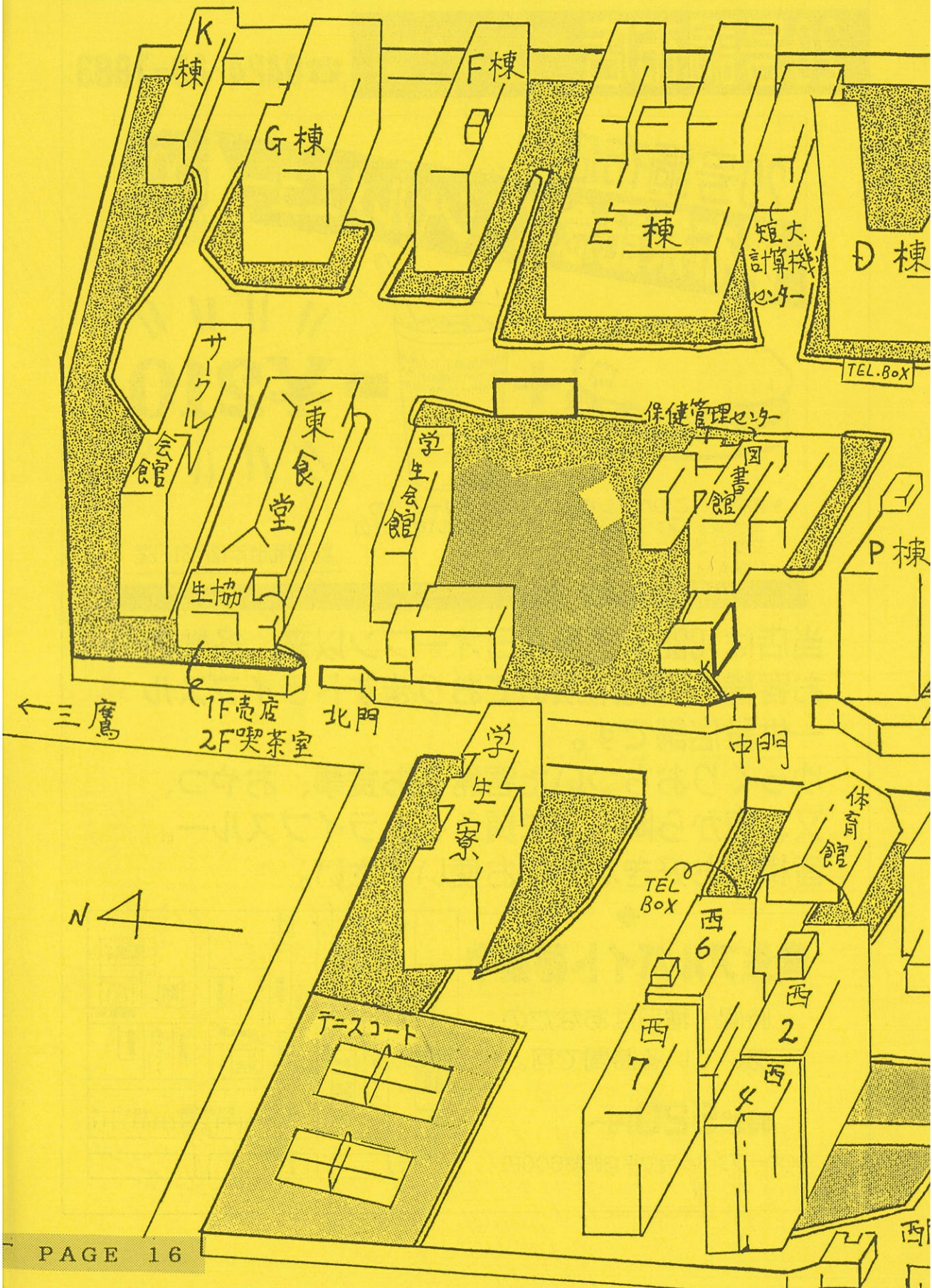

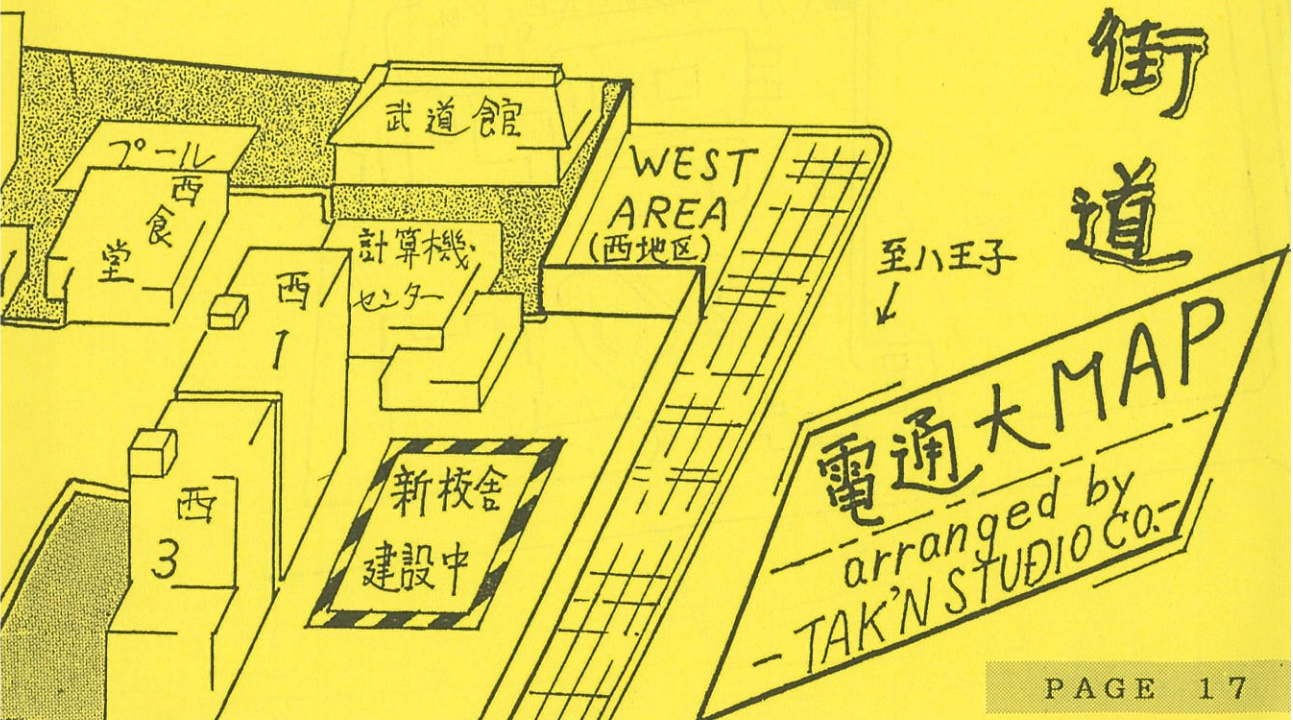
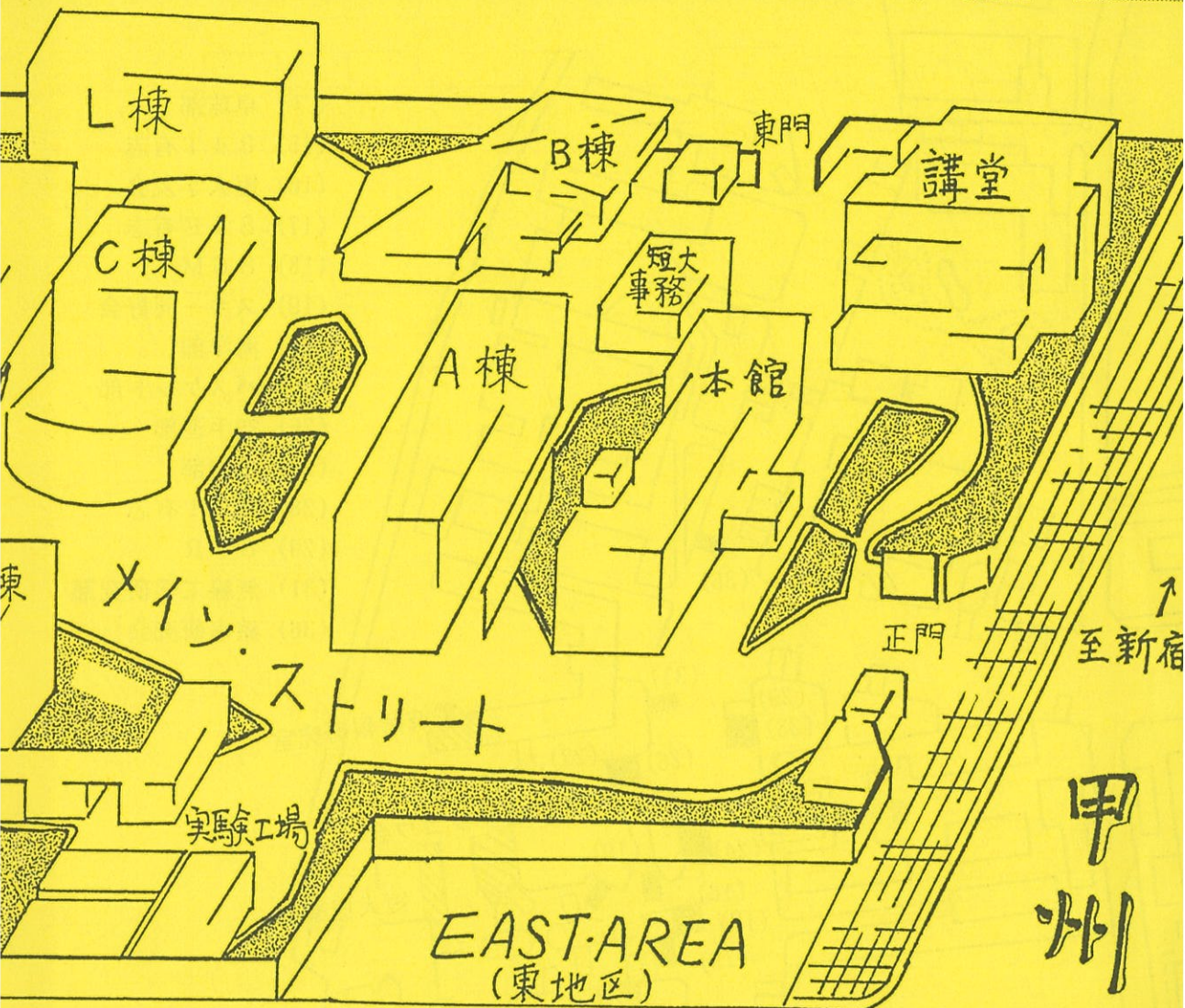

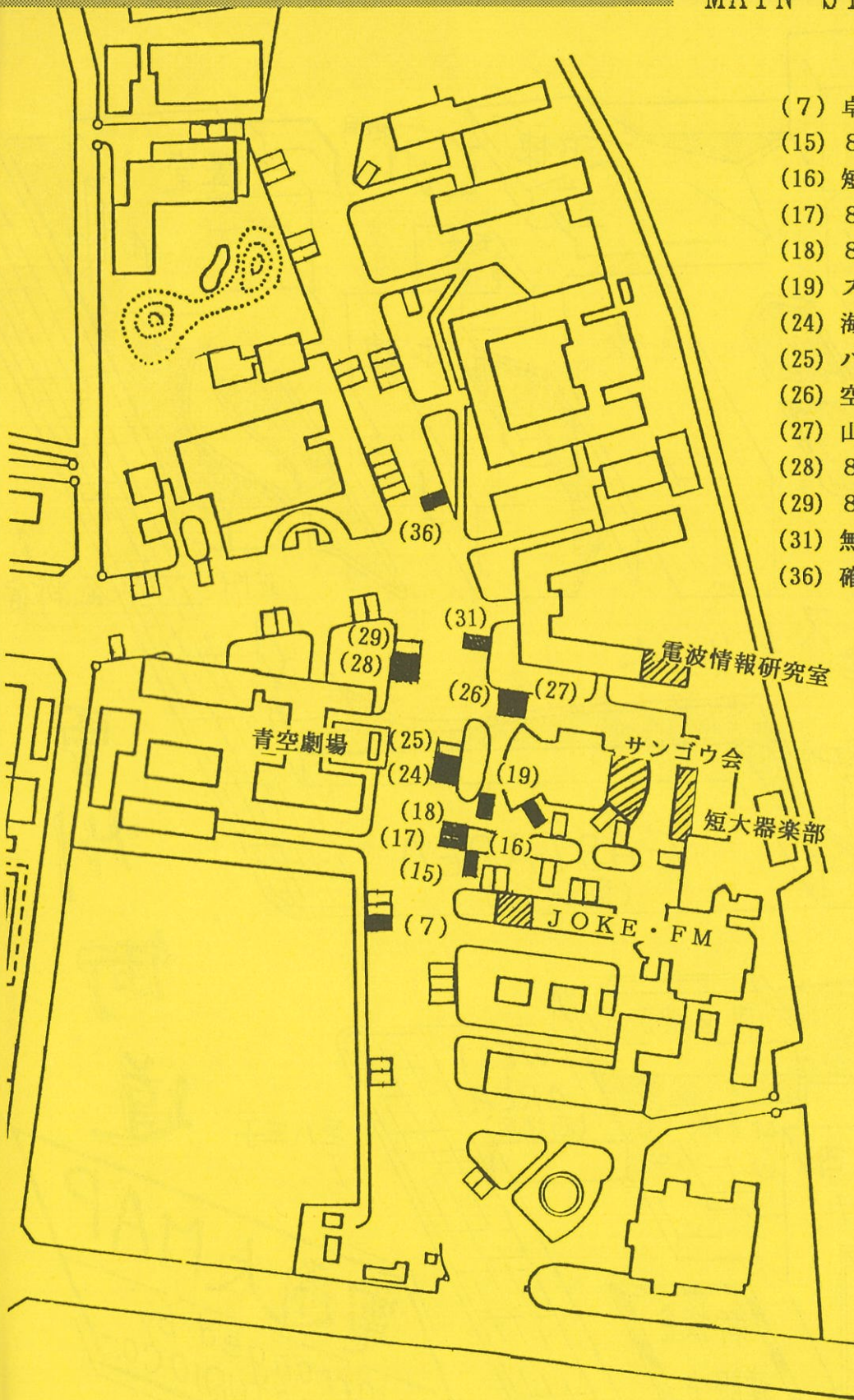

- (7) 卓球部
- (15) 84T有志
- (16) 短大学友会
- (17) 84E有志
- (18) 86M
- (19) スキー同好会
- (24) 海洋部
- (25) バスケット部
- (26) 空手道部
- (27) 山岳部
- (28) 83T有志
- (29) 85R
- (31) 無線工学研究部
- (36) 確率研究会

電波情報研究室

サンゴウ会

短大器楽部

JOKE・FM

青空劇場

◆ 電波情報研究室 (D201 ~研究室公開)

気象衛星ひまわり受信システム公開
今日の天気や通信衛星に興味のある方
D201へ

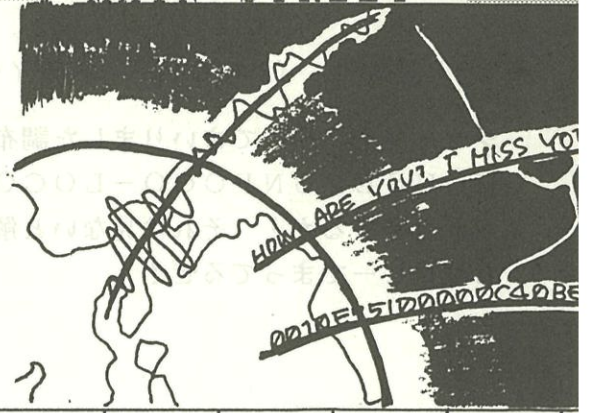

研	究	室	公 開
---	---	---	-----

教 室	
-----	--

メ	イ	ン	ス	ト	リ	ー	ト
---	---	---	---	---	---	---	---

◆ JOKE・FM (A301 ~放送局)

JOKEも3年目だし何でもやるかってな訳で、音楽をメインにDJ、青劇参加等 生協食堂大盛り40円増並みの企画でずいずいっちゃうんだから、どうぞ聞いてやって！ 「オーイ、電監に××送ったよな！」 「はあ？」

◆ 調布祭実行委員会OBサングウ会 (C102 ~?????)

要するに、昨年調布祭の陰の立役者が、暇を持て余すはずの今年、暇にまかせてやりたい放題やってやれってことです。何をやるかって？ そりゃ 我々の陰を見せるっきやないでしょう。

コロラド



コーヒーを通じて
ふれあいの輪をひろげる
マイコーヒーショップ
コロラド

調布駅北口 Tel **0424-82-2147**

電池交換スグ出来ます

時計・眼鏡 誠時堂

東京都調布市布田1-36-10
TEL.(0424)82-5031

◆ 短大器楽部 (L棟ロビー ~ライヴハウス)

ジャーン! やってまいりました調布祭! 復活のLIVE HOUSE、UNPOCO-LOCO! 今年はどんなバンドが登場するか! それは見ないと解らない。今年もまた、L棟ロビーでまってるぜ!



◆ KENJIRO (確率研究会)

昨年に引き続きE棟の前に店を出す確率研です。味、ボリューム、ムードたっぷりなお店作りになりました。さアいらっしやいませ。

◆ 雑貨屋さん (85R)

僕達、雑貨屋やります。それと歩きつかれた人達のために、おそまつながら簡単な休憩所をやるかと思っっているのでぜひお上がりください!

コクヨ・ライオン製品一般
事務器・事務用文房具
スチール製品

江原誠美堂

調布市布田1丁目26-12
☎(0424) 8 2 - 2 4 8 5

Foods & Drinks.

営業: 9:00 ~ 5:11:00 休



ポンピド-

タリエントマンションF
☎ 0424-85-0994

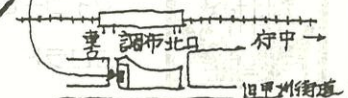

◆ The Parts (無線工学研究部)

由緒正しきジャンク屋です。どういう訳か、今年は品数豊富です。特に通信機器関連の部品は一見の価値あります。狐狩もあります。

◆ とりさん屋 (86M)

「実は私はちょっと やきとりは・・・。」 そんなあなたにも、とりさん屋 あま酒などもあります。

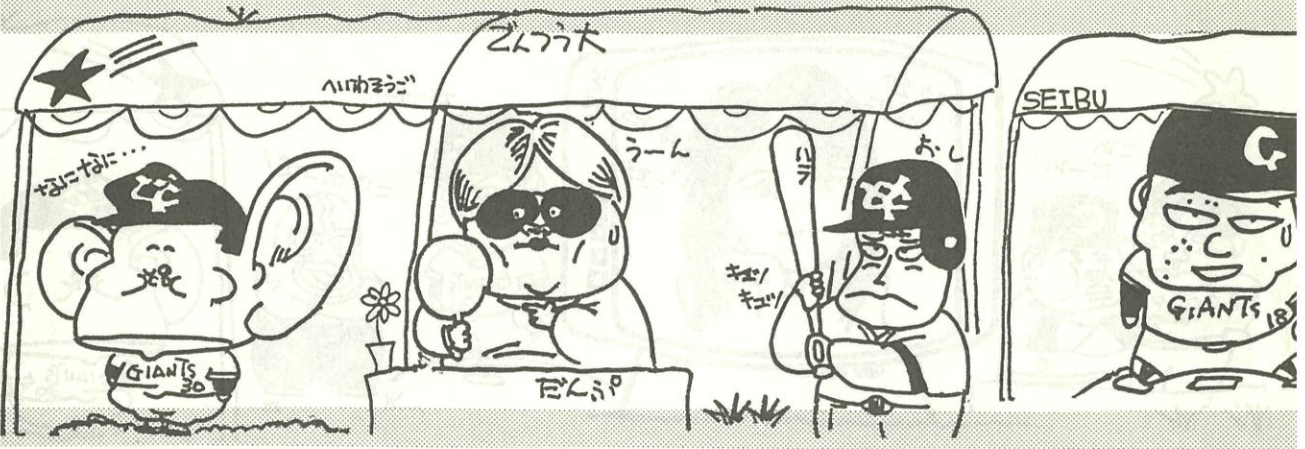

◆ 長介屋 (バスケット部)

安い! うまい! 我らがほこるヤキソバ。心のこもった味が、涙をさそいます。

◆ シェフの友・味亭 (卓球部)

メインストリートを進むと、すぐ左手に、「シェフの友・味亭」という文字が目前に現れた。(“味自慢”)

◆ セーラー服通り (短大学友会)

セーラー服に身をつつんだギャルの店「セーラー服通り」で焼きたてのホットドックをどうぞ。

カメラと撮影・カラープリント
リコピー・ソニー製品販売

ホンダ写真店

調布駅北口1分

〒182 調布市布田1-40-1
TEL (0424) 82-3178

ユニークな製品の数々。
エレクトロニクス、メカニクス、オプティクス、そしてメディカルの“境界領域”に高度な技術力を発揮して――。

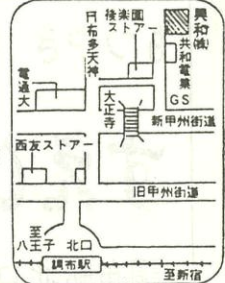

興和株式会社
調布市調布ヶ丘3-3-1 ☎(83)4159

◆ もんじゅのサオ2 (84E有志)

今年はもんじドックを出すゾー・うまいゾー・おそいゾー・やすいゾーの3ゾーがそろってゾー。オレはびょういんにいくゾー。

◆ うどん屋 若大将 (海洋部)

若大将では、皆様に満足して頂くバラエティー豊富なメニューを用意! 名物海洋うどんなど食通なら是比我が短大海洋部の若大将へどうぞ

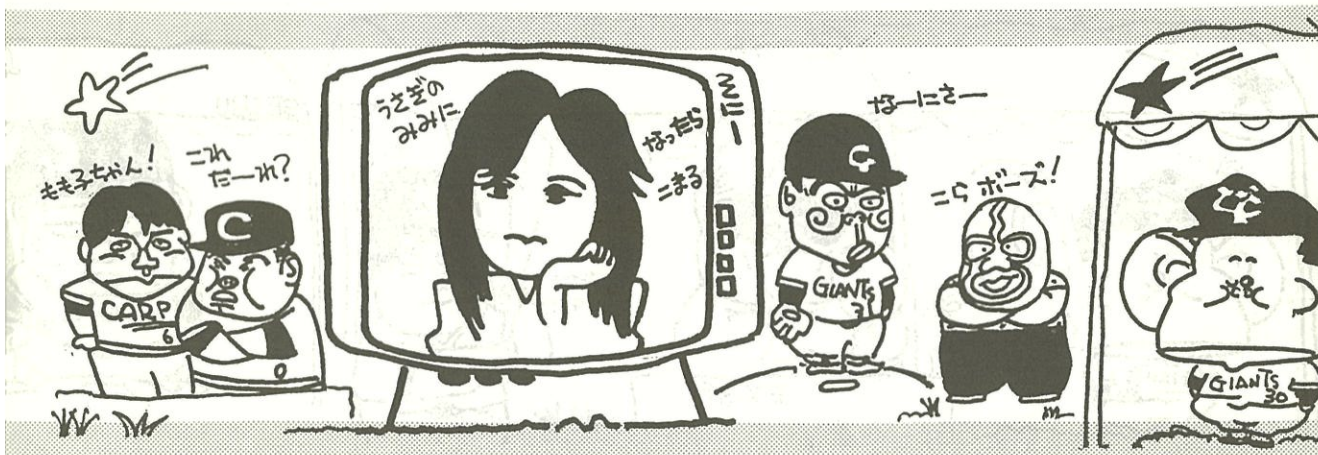

◆ らんぷ (山岳部)

甘さをおさえた温ったかいアルプス風味のおしるこを、是非一度御賞味くださいませ。お雑煮もあります。

◆ とりさん屋 (スキー同行会)

「私は やきとりには ちょっと うるさい。」 そんなあなたのとりさん屋。

◆ サバイバル・プラザ だがしや淳 (84T有志)

無邪気だった幼いあのころ、10円玉を片手に握り締め遊んだあの思いでをもう一度あなたに贈る”だがしや淳”(小銭を用意してネ!)

もつやき 30円 50円...12種類

すえひろ 小料理
200円 250他

調布駅北口 天神通り
☎ 0424(87)9744

秋の夜長に
レコードかけて...
夢かけて...
パルはあなたを
マツビます!!

レコードリース **パル**
RECORD LEASE PAL

【調布北口店】 AM11:00~PM8:00
☎ 0424-82-6118

【調布南口店】 AM11:00~PM9:00
(日曜) AM10:00~PM8:00
☎ 0424-81-6347

◆ (83T有志)

83Tの卒業生諸君、全員集合！ なに、仕事で忙しいだって。そんなこと、私たちの知ったことではない！ 楽しくやろうよ、同士？

◆ 空八 (空手道部)

今年も学園祭のシーズンがやってきました。我が空手部は、腕によりをかけておいしいおでんを作り、皆様の来店をお待ちしています。



菊屋ビル

中国料理 渝園	☎0424 (85)4982	8F
パブハウスピッコロ	☎0424 (86)9884	6F
とんかつ 喜楽	☎0424 (82)2214	2F
喫茶 モカ	☎0424 (87)0931	2F
ラーメン 石狩	☎0424 (87)7006	1F
スナックアミーゴ	☎0424 (87)1406	1F

※ アルバイトを募集しています!!

菊屋ビル 飲食店街

本の強い味方と評判のブックカーです!

BOOKER®

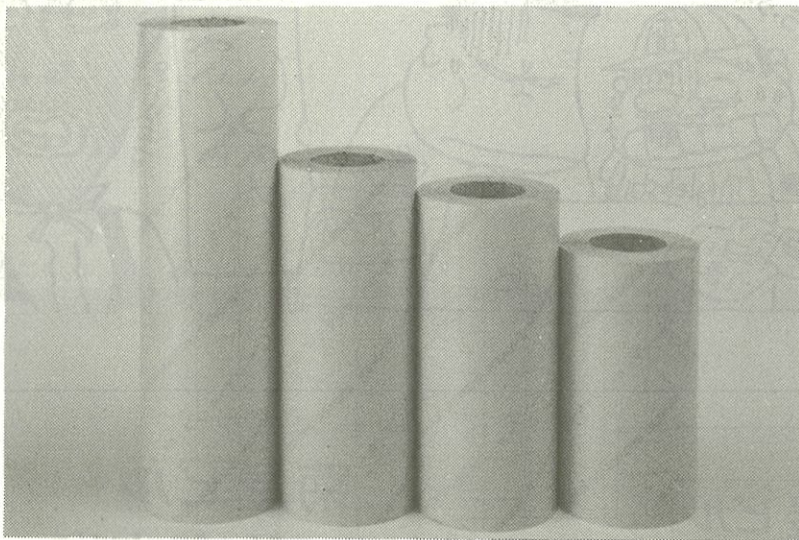

ブックカー®はその品質で選ばれています。

- ブックカー®は本に貼る透明ブックカバーとして日本で初めて開発されて以来18年、全国の学校図書館・公共図書館で使われています。
- ブックカー®は、その優秀な品質と豊富な規格で選ばれています。
- (株)日本ブックカーは「よりよい品質をより廉価に」をモットーにたゆまぬ研究を続けております。
- ご注文は、信頼あるブックカー®とご指定ください。
- 本に貼るブックカバー、ブックカー®は、(株)日本ブックカーの登録商標です。

アル
バイ
ト
募
集
中

本への思いやり。

製造発売元



(株) 日本ブックカー

〒182 東京都調布市深大寺北町1-31-19
TEL. 0424 (83) 2 2 5 3 (代)

青空劇場にて

3日間連続開催

ゲームコーナー

22日(SAT) 15:10~

♥ フィーリングカップル5対5 ♥

最近、彼女にふられたあなたや、女の子に声をかけられないあなた
又は、彼氏にふられたあなたや男の子に声をかけられないあなた
是非参加して恋人を作りましょう。

22日(SUN) 15:00~

→ 食べるマッチ in DENTSU ←

特に苦学生の人で食べ物に困っている人、腹一杯ハンバーガー、カップラーメンその他
いろいろ食べられます。参加賞もあるよ！ 優勝者には豪華賞品をさしあげます。

24日(MON) 15:30~

※ 電通大クイズ ※

いわゆる 某テレビ局が毎年行っているウルトラクイズの〇×クイズです。当たる確率
50%、誰でも参加できます。

是非参加してクイズ王になって賞品をせしめましょう。
参加まってま〜す！

賞品提供 (株)調布スポーツセンター、(株)東京カナダドライ
東洋水産(株)、松下電送(株)、日本マクドナルド(株)
日本コカ・コーラ(株)、(株)シー・エス・イー
(順不同)



コンタクトレンズ・メガネ専門・光学器
高橋メガネ
調布

西友並び
☎0424-83-0179
"正確で、かけ良いと評判"



買いもの公園

調布 後楽園
ショッピングセンター



只今、午後5時45分

夜空に浮かび上がる不気味な建物、我々は何かを脅えながら足を運ぶ。

教授が叫ぶ「A君、B君、C君……」そして私の番「M君」"ハイ"と元気に返事をする。これで今日も出席だ。

短大生の大半は、ここA棟で勉学に励んでいる。しかし中には、既にクラスメートにその存在さえ忘れられた学生のいることを、私は知っている。

短大掲示板

ここには、短大生のすべてがある。入学当初、金に困っていた私は、この掲示板でバイトを決めた。

そして、バイト先で知りあったD子（19才）と深い関係になり、卒業と同時に結婚し、アルバイトがそのまま定職となった。

思えばこの掲示板で私の一生が決まった。

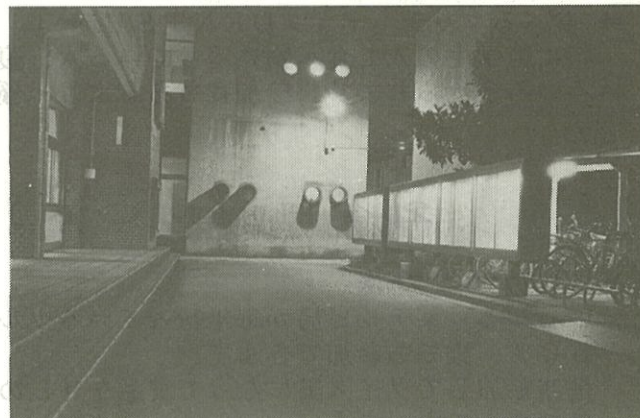

草木も眠る丑三つ時
30年以上前の通信機に夜な夜な火が入る
.....
s o s と打たれるモールス信号はこの建物で
通信実技で無念の涙をのんだM氏によるもの
と言う噂が.....

○月×日 短大調布祭室にて

ルルル……ルルル ガチャ

A社「はい、A社広報部ですが。」

僕 「もしもし こちら電気通信大学短期
大学部調布祭実行委員会ですが。」

A社「えっ なに どこだって ？」

僕 「あの、電気通信大学短期大学部調布
祭実行委員会ですが。」

A社「電通大が、何の用 ？」

僕 「はい、電通大の短期大学の調布祭実
行委員会ですが、今、調布祭のスポンサーを、募集しているのですが。」

A社「へー、電通大って短大があったの ？」

僕 「……………」

A社「だけど、うちは短大生は雇ってないんだよ、他をあたってくれる。」

ガチャ ツーツーツー

僕 「……………」



調 布

☎0424(85)4111

調布の街で愛されて
15年。

今年もウィンターギフトは
西友で!!

ウィンターギフトコーナー開設 11月28日より
4階 特設会場

合宿 ゼミナール

87年度 グループ・合宿スキー、春合宿受付中
特別相談期 11/25~12/15

当社にご相談に来られた方全員に、
腕時計を差し上げます。

⊗ スキー合宿
⊗ ゼミ・テニス



志賀高原 石の湯ロッジ
収容 150名
4,700円より

⊗ スキー合宿
⊗ 体育系全般



石打丸山 石打観光ホテル
収容 120名
4,500円より

野球・テニス

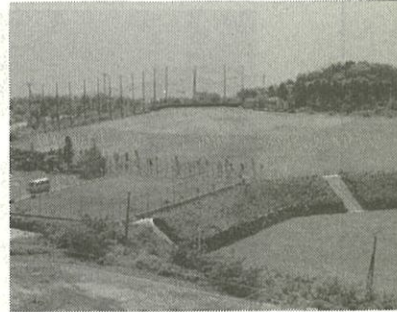

真鶴 松籟荘
収容 25名(15名以上貸切)
4,700円より

■場所

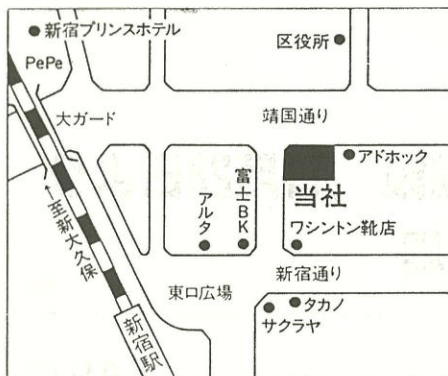

■お問い合わせ

株式会社 **スポーツサービス**

(社)全国旅行業協会会員
東京都知事登録国内旅行業第1128号

〒160 東京都新宿区新宿3-20-5新光第2ビル

☎03(341)0211(代)
受付時間 9:30~18:00(但し日曜祭日休業)

担当：高橋

文具・事務用品・コピーサービス

有限会社 勝文堂

TEL.0424(82)2 8 3 3
調布市小島町1丁目39-7

オリジナルブレンドコーヒーの
味を心ゆくまでお楽しみ下さい

珈琲

れんが亭

調布北口駅前

☎0424 88 0613

調
布
市

カギと金庫

錠取付・修理・合鍵・防犯診断
調布・三鷹警察カギ掛運動協力店
出張致します

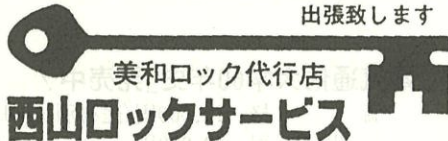

美和ロック代行店
西山ロックサービス
調布市布田2-30-7
調布 (0424) 82-6676

クリーニング仕上げ機械のパイオニア
挑戦します！将来あたり前になることに！

—品質は沈黙のセールスマン—



朝をクワイエ
株式会社

三幸社

本社工場 東京都八王子市叶谷町988番地
〒193 電話 (0426)21-1181(代表)
FAX (0426)24-3395

ビクターアイドルカレンダープレゼント

ビクターカセットテープ、ビデオテープ、フロッピーディスク5,000円以上お買い上げ
の方先着50名様にアイドルカレンダー(12枚)を差し上げます。

フロッピーディスク	売価
MD-1D	290円
MD-2D	310円
MD-2DD	460円
MD-2HD	620円
MF-1DD	710円
MF-2DD	840円

カセットテープ	定価	売価
ノーマル AF-46	400円	190円
AF-60	450円	215円
AF-90	710円	340円
AF-120	970円	460円
//(カラー)DAP-S46	370円	190円
クロム UF-46	570円	300円
UF-54	680円	360円
UF-60	780円	410円
UF-90	1,100円	580円
GF-46	470円	250円
GF-54	520円	275円
GF-60	570円	300円
GF-90	890円	470円

ビデオテープ	売価
T-60SA	975円
T-120SA	1,120円
T-160SA	1,540円



Victor

JVC

Victor

JVC

日本ビクター株式会社

※JVCは、日本ビクターの海外ブランドです。

日本ビクター販売特約店

東洋制御システム株式会社

東京都調布市多摩川3丁目9番地2
電話 (0424)88-6422 (〒182)
FAX (0424)88-3882

祝 調 布 祭



電気通信大学同窓会

目黒会

「電気通信大学同窓生名簿59年度版」

価 格 6,000円 (送料別 600円)

「電気通信大学60年史」発売中!

価 格 12,000円 (送料別 500円)

学 生 割 引 10,000円

我 が 楽 ラ 苦 ク 多 タ 市

生協食堂前

今年もやってきました。

恒例の我楽苦多市・古本市!!

今や調布祭に欠かせない我楽苦多市。
生協学生委員が日曜を返上して集めた
「ガラクタ」ならぬ「高級中古品」を
ずらりと並べて、生協食堂前で皆さん
をお待ちしております。

※ 我楽苦多市の売り上げは、経費を除いて
調布市社会福祉協議会に寄付いたします。



電気通信大学生生活協同組合



— スタッフ —

委員長 三本 圭二
副委員長 高野 謹一
会計 浅井 孝士

青劇ハード 三本 圭二
青劇ソフト 浅井 孝士
サークル企画 高野 謹一
編集 浅井 孝士
渉外 三本 圭二
猫の手 高橋 美月
菅原真基子

一年生 (GOKURO-SAMA)

桑木野貴久	長谷部貴子	山際美佐子
小川 了一	影山 大介	金口 進
源田 章	小林 学	原田伊久美
室賀 英二	茂木 清美	扇谷 繁憲
菊池 芳徳	津田 威	保田 剛志
真野 幹也	倉田 忠明	服部 一彦

SPECIAL THANKS TO
サンゴウ会 KASIRA IDA
TAKAKO えちご こまつ

— 実行委員の声 —

出席日数を返してくれい！ 一年生ご苦労さん。来年はガンバレ！
さあ学祭、その一言が単位を落とす。退学覚悟の副委員長
明日から普通の勤労学生です。
ふにゃあお♪ ふみいっ！ にゃおっ☆ ... ???
ハッピー！とパンフ？ができたゾ。一年の女の子、ご苦労さまでした。

コードネームK
サバイバル謹ちゃん
恋人募集中の会計 浅井孝士
みるくが好きだよ米
の にゃん の

編集後記

いかかでしょうか。このパンフレット。
「人様の前に出しても、恥ずかしくない
パンフレットだ。」と自負しております。
作成にあたりましては、いろいろな人の
手が入りました。ただでさえ時間がない
のに、心良く引き受けてくれてありが
うございました。
このパンフレットが、皆様にとって短期
大学の紹介となれば幸いです。
え！ 誤植、落丁だって。「うちのパン
フにかぎって・・・。」

発行人：三本 圭二
編集人：浅井 孝士
発行：1986年11月
発行所：第36回短大調布祭実行委員会
〒182 調布市調布ヶ丘1-5-1
TEL 0424-83-2161 内線2575
印刷所：協和印刷
〒182 調布市柴崎1-50-7
TEL 0424-86-6221
表紙：佐野 貴子
カット：越後 泰輔・菅原真基子
MAP：小松 崇

祝 調 布 祭

電 気 通 信 大 学
 武 蔵 野 女 子 大 学
 摩 耶 祭 実 行 委 員 会
 電 気 通 信 大 学 生 活 協 同 組 合
 電 気 通 信 大 学 同 窓 会
 社 団 法 人 目 黒 会

株式会社 東京カナダドライ	大東電設株式会社
株式会社 調布スポーツセンター	大沢材木店
日本マクドナルド株式会社	株式会社 東京オクダ
J S SOUND, INC.	東洋水産株式会社
東京コカ・コーラボトリング株式会社	松下電送株式会社
株式会社 シー・エス・イー (COMPUTER SYSTEMS ENGINEERING)	有限会社 三幸社

(順不同)

廣 告 掲 載 企 業 一 覧

50音順

江原誠美堂.....P. 20	高橋眼鏡店.....P. 25
かれんど.....P. 11	(男)男爵亭.....P. 12
(有)川崎家本店.....P. 11	電気通信大学生生活協同組合.....P. 30
合資会社 菊屋.....P. 23	(株)東京カナダドライ.....P. 6
くれーる.....P. 6	東洋制御システム(株).....P. 14・29
後樂園ショッピングセンター.....P. 25	(株)トヨタレンタリース東京調布駅前営業所.....P. 12
コロラド.....P. 19	西山ロックサービス.....P. 29
興和(株).....P. 21	日本マクドナルド(株) 20号調布店.....P. 15
(株)コンピューター・ド・トウキョウ.....表2	(株)日本ブッカー.....P. 24
(有)三幸社.....P. 29	社団法人 目黒会.....P. 30
(株)シー・エス・イー.....P. 4	レコードリース パル 調布南口店.....P. 22
(有)勝文堂.....P. 29	奥茶ボンピドー.....P. 20
すえひろ.....P. 22	ホンダ写真店.....P. 21
(株)スポーツサービス.....P. 28	山一証券(株)調布支店.....表4
時計・眼鏡 誠時堂.....P. 19	リカー&フーズ やまぐち.....P. 7
(株)西友調布店.....P. 27	(株)ラディックス.....P. 13
(株)大和自動車教習所.....表3	珈琲 れんが亭.....P. 29

本年度の調布祭に御協力いただき、まことにありがとうございました。

—第36回短大調布祭実行委員会一同

祝 調 布 祭

真心こめて教習

- 創立25周年の特別企画を実施中
- 大学生協指定は信頼の証明

普通車・自二車・大型車、どの車種も学生料金でOK!

お申し込みは生協へ

特 色

- 集中教習でご入学を (普通車にかぎり)
- 土・日曜日は営業 (定休日は月曜日)
- 指導員の指名もできます (普通車の教習)
- 運転免許ローンもOK (生協ローン)

送迎バス運行図

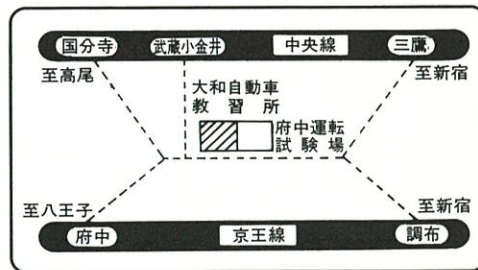

◎生協門から毎時運行
詳しくは生協プレイガイド迄

公 認 実技試験免除

大和自動車教習所

小金井市前原町1-3-27 ・ 府中運転免許試験場トナリ

☎0423-81-4460(代)



出し入れ自由で、ふえる、ふえる。

中期国債ファンド

公社債投資信託・追加型 設定・運用…山一投信委託

預ける貯蓄から、ふやす貯蓄へ。

山一証券
調布支店

〒182 東京都調布市布田1の39の1
☎(0424) 85-1181

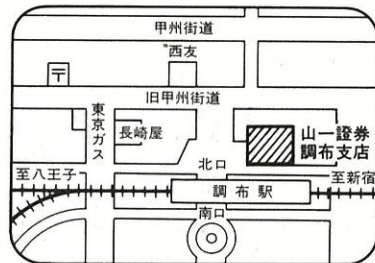

調布駅北口前